

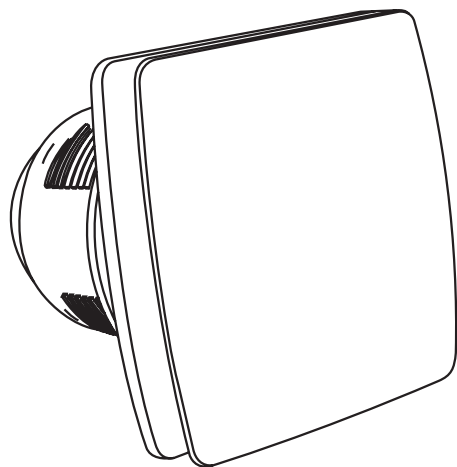

INSTALLATION MANUAL



(HR) Uputstva za montažu
ventilatora

(SI) Navodila za montažo
ventilatorja

PAŽNJA

- 1 Visina postavljanja: 2.3m od poda.
- 2 Ne postavljajte ventilator na mjesto gdje će biti izložen direktnom prskanju vode, prevelikoj koli čini pare ili visokoj temperaturi. Nikad ne postavljajte ventilator na dimnjak sa otrovnim plinovima.
- 3 Kada je ventilator spojen preko prekidača, ne koristite prekidač prečesto već samo kada ventilator nije u upotrebi duže vrijeme.
- 4 Izbjegavajte povrat zraka u prostoriju kroz dimnjak ili neki uređaj sa otvorenim plamenom.
- 5 Ako je dovodni kabel oštećen, mora ga zamijeniti stručna osoba.
- 6 Ovaj uređaj nije namijenjen za upotrebu osobama (uključujući djecu) sa smanjenim mentalnim sposobnostima ili osobama sa manjkom iskustva i znanja, osim ako nisu pod nadzorom stručne osobe. Treba osigurati da se djeca ne igraju s uređajem.
- 7 Uređaj mora biti spojen preko višepolne sklopke gdje razmak između polova ne smije biti manje od 3 mm.
- 8 Poklopac ventilatora mora biti instaliran da spriječi ulaz vode.

ODRŽAVANJE

- 1 Najprije isključite struju.
- 2 Maknite poklopac, lopatice ventilatora te ih očistite vodom i četkicom.
- 3 Koristeći meku krpu obrišite sve. Nikad ne koristite vodu topliju od 60°C niti benzin, alkohol ili neko drugo agresivno sredstvo kao niti abrazivna sredstva za čišćenje. Vodite računa da prilikom čišćenja voda ne dođe u motor ili električne sklopove.
- 4 Dobro osušite oprane dijelove prije sastavljanja.
- 5 U jamstvenom roku svi nedostaci će biti besplatno otklonjeni.
- 6 Nakon isteka jamstvenog roka svi popravci od strane servisa biti će naplaćeni.
- 7 Jamstvo ne vrijedi u sljedećim slučajevima: u slučaju korištenja neoriginalnih dijelova, oštećenja nastalih usljed nepravilnog korištenja, održavanja ili popravaka, ako jamstvo nije potvrđeno ili je bez računa

DIMENZIJE PROIZVODA

Dijelovi

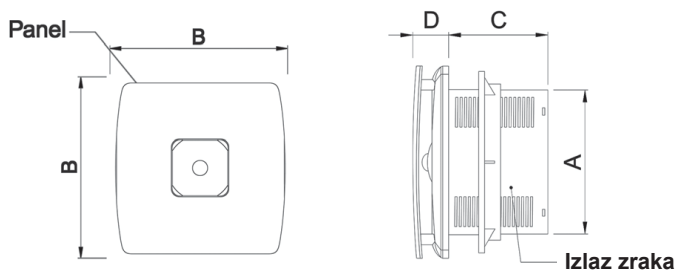

Dijelovi i dimenzije

Model	ΦA	B	CD	
LFWW-09R/Q(4")	100mm	150mm	90mm	35mm
LFWW-13R/Q(6")	150mm	193mm	100mm	35mm

TEHNIČKE KARAKTERISTIKE

Napomena: Dolje navedeni podaci su samo za preporuku.
 Detaljni podaci su na pločici proizvoda.

Model	Voltaža	Frekvencija	Snaga	Ispuh zraka	Glasnoća
LFWW-09R/Q(4")	220-240V~	50/60Hz	12W	95m ³ /h	34dB
LFWW-13R/Q(6")	220-240V~	50/60Hz	18W	240m ³ /h	35dB

DIJAGRAM OŽIČENJA

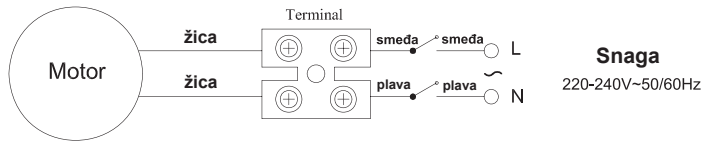

DIJAGRAM OŽIČENJA I UPUTSTVA ZA MODEL S TIMEROM

Dijagram ožičenja za timer

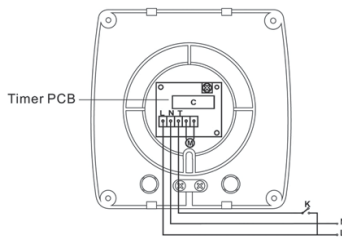

Dijagram ožičenja za vremensko podešavanje

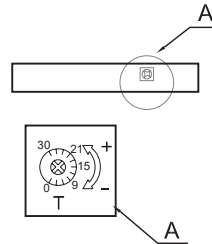

SISTEM SA VREMENSKIM PODEŠAVANJEM

Dijagram vremenskog podešavanja

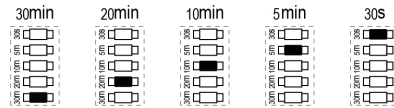

The delay time display

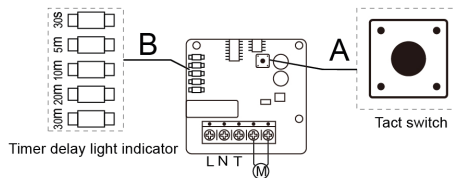

UPUTE ZA KORIŠTENJE VREMENSKOG PODEŠAVANJA

- 1 Ventilator sa vremenskim podešavanjem će biti u upotrebi kada se uključi dovod struje.
- 2 Vremensko podešavanje mu omogućuje da nastavi raditi 30s, 5min, 10min, 20min, 30min, zavisno od podešenosti, nakon što se isključi na prekidaču.
- 3 Namješteno vrijeme će ostati nepromijenjeno sve dok se takt prekidač ponovno ne pritisne.
- 4 Namještanje vremena vrši se pomoću takt prekidača koji nakon pritiska prebacuje odgodu prekida rada na sljedeći nivo.

Napomena: molimo vodite računa da za pritiskanje takt prekidača koristite izolirani alat.

INSTALACIJSKI DIJAGRAM

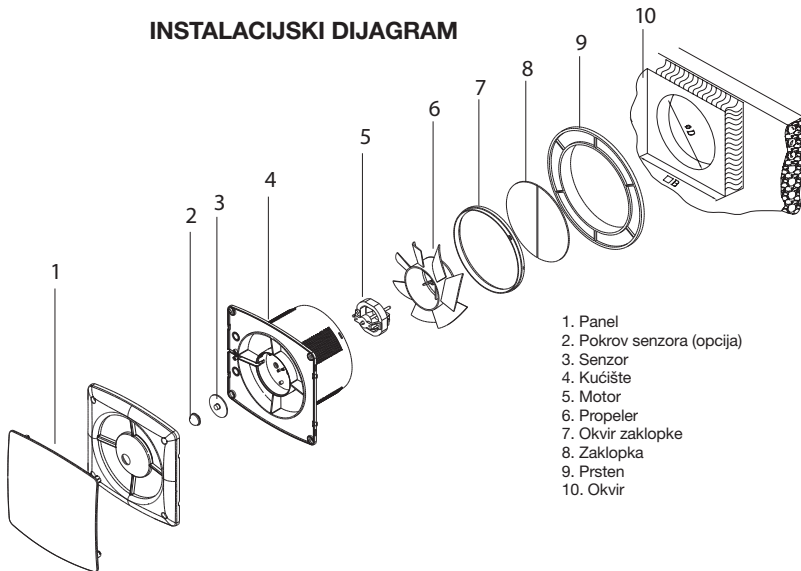

JAMSTVO NIJE PRIMJENJIVO U SLJEDEĆIM SLUČAJEVIMA:

- Upotreba ili zamjena dijelova drugih proizvođača
- Kvar prouzročen pogrešnim radom, održavanjem ili popravkom, višom silom i sl.
- Ne imanjem računa, žiga ili datuma popravljeno ili zamijenjeno.



- Pakiranje čuvajte izvan dohvata djece i osoba s invaliditetom
- Uređaj mora biti povezan u skladu s nacionalnim standardima
- Ne dirajte uređaj mokrim ili vlažnim rukama
- Ne dirajte uređaj kada ste bosi
- Isključite utikač prije čišćenja ili održavanja uređaja.
- U slučaju kvara ili nepravilnog rada, isključite uređaj i nemojte ga dirati
- Isključite aparat iz napajanja kada se ne koristi.
- Uređaj ne smiju koristiti bez nadzora: djeca, invalidi ili osobe sa smanjenim psihofizičkim sposobnostima.
- Djecu uvijek treba nadzirati kako bi se osiguralo da se ne igraju s uređajem.
- Ne koristite uređaj u blizini zapaljivih tvari ili njihovih para (benzin, alkohol, insekticidi)
- Spriječite ulazak dimnih plinova u sobu u slučaju instaliranih uređaja s otvorenom komorom za izgaranje.
- Ne mijenjajte uređaj.
- Ne izlažite uređaj vremenskim uvjetima (kiši, suncu itd.)
- Redovito pregledavajte uređaj. Ako se utvrde nepravilnosti, prestanite koristiti uređaj.
- U slučaju pada uređaja ili jačeg udara, uređaj bi trebao pregledati stručno osposobljena osoba.
- Prostor u kojem je ugrađen ventilator mora osigurati dovoljnu količinu zamjenskog zraka za učinkovit rad.



Naši proizvodi su opremljeni okolišu i zdravlju neškodljivim komponentama te su izrađeni tako, da ih lako u njihovoj zadnjoj životnoj fazi što jednostavnije rastavimo i recikliramo.

Uputstva za montažu ventilatora



POZOR

- 1 Višina postavljanja: 2.3 m od tal.
- 2 Ventilatorja ne postavljajte na mesto kjer bo izpostavljen direktnemu pršenju vode, preveliki količini pare ali visoki temperaturo Ventilatorja nikoli ne postavljajte na dimnik s strupenimi plini.
- 3 Ko je ventilator povezan preko stikala, ne uporabljajte stikala prepogosto temveč samo, ko ventilator ni v uporabi dalj časa.
- 4 Izogibajte se vračanju zraka v prostor skozi dimnik ali kakšno napravo z odprtim plamenom.
- 5 Še je dovodni kabel poškodovan, ga mora zamenjati strokovna oseba.
- 6 Ta naprava ni namenjena za uporabo osebam (vključno z otroki) z zmanjšanimi mentalnimi sposobnostmi ali osebami s pomanjkanjem izkušenj in znanja, razen, če so pod nadzorom strokovne osebe. Treba je zagotoviti, da se otroci ne igrajo z napravo.
- 7 Naprava mora biti povezana čez večpolno stikalo, kjer razmik med polji ne sme biti manjši od 3mm.
- 8 Pokrov ventilatorja mora biti nameščen, da prepreči vhod vode.

VZDRŽEVANJE

- 1 Najprej izklopite elektriko.
- 2 Odstranite pokrov, lopatice ventilatorja in jih očistite z vodo ter majhno krtačo.
- 3 Z uporabo mehke krpe vse obrišite. Nikoli ne uporabljajte vode toplejše od 60°C niti bencina, alkohola ali kakšnega drugega agresivnega sredstva kot tudi abrazivnih sredstev za čiščenje. Bodite pozorni, da med čiščenjem voda ne pride v motor ali električne sklope.
- 4 Oprane dele pred sestavljanjem dobro posušite.
- 5 V garancijskem roku bodo vse pomanjkljivosti odpravljene brezplačno.
- 6 Po poteku garancijskega roka bodo vsa popravila iz strani servisa zaračunana.
- 7 Garancija ne velja v naslednjih primerih: v primeru uporabe neoriginalnih delov, poškodb, ki so nastale zaradi nepravilne uporabe, vzdrževanja ali popravil, garancija ne velja, če ni potrjena ali je brez računa

Navodila za montažo ventilatorja

SI

DIMENZIJE IZDELKA

Deli

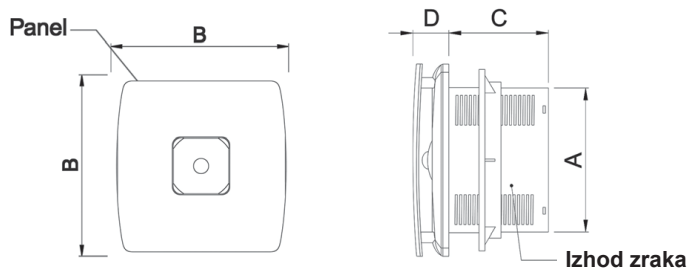

Deli in dimenzije

Model	ΦA	B	CD	
LFWW-09R/Q(4")	100mm	150mm	90mm	35mm
LFWW-13R/Q(6")	150mm	193mm	100mm	35mm

TEHNIČNE ZNAČILNOSTI

Opomba: Spodaj navedeni podatki so samo za priporočilo.
Podrobni podatki so na ploščici izdelka.

Model	Voltage	Frequency	Power	Air Volume	Noise
LFWW-09R/Q(4")	220-240V~	50/60Hz	12W	95m ³ /h	34dB
LFWW-13R/Q(6")	220-240V~	50/60Hz	18W	240m ³ /h	35dB

DIAGRAM OŽIČENJA

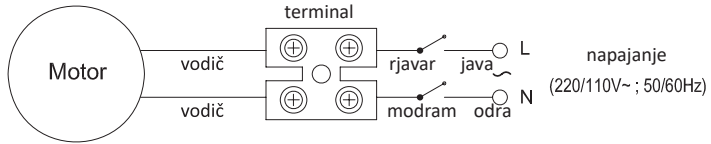

DIAGRAM OŽIČENJA IN NAVODILA ZA MODEL S ŠTEVCEM

Diagram ožičenja za števec

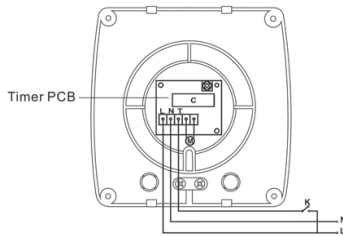
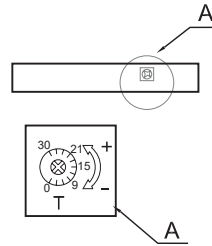
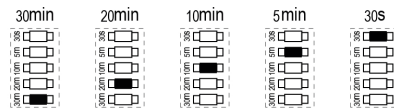



Diagram ožičenja za časovno nastavitvev



SISTEM Z ČASOVNIMI NASTAVITVAMI

Diagram časovnih nastavitvev



The delay time display  light on  light off

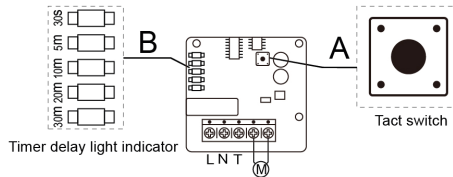

NAVODILA ZA UPORABO ČASOVNE NASTAVITVE

- 1 Ventilator z časovnim zamikom bo v uporabi ko se priključi dovod elektrike.
- 2 Časovni zamik omogoča delovanje ventilatorja 30s, 5min, 10min, 20min, 30min odvisno od vaše nastavitve, delovati začne ko ventilator ugasnete na stikalu.
- 3 Nastavljeni čas delovanja bo ostal nespremenjen vse dokler sami ne spremenite čas nastavitve na stikalu.
- 4 Časovna nastavitve se regulira z pomočjo stikala, ki ob pritisku nastavi nov časovni zamik na naslednjo stopnjo.

Opozorilo: Prosim bodite pazljivi in stikalo pritiskajte z izoliranim orodjem.

NAMESTITVENI DIAGRAM

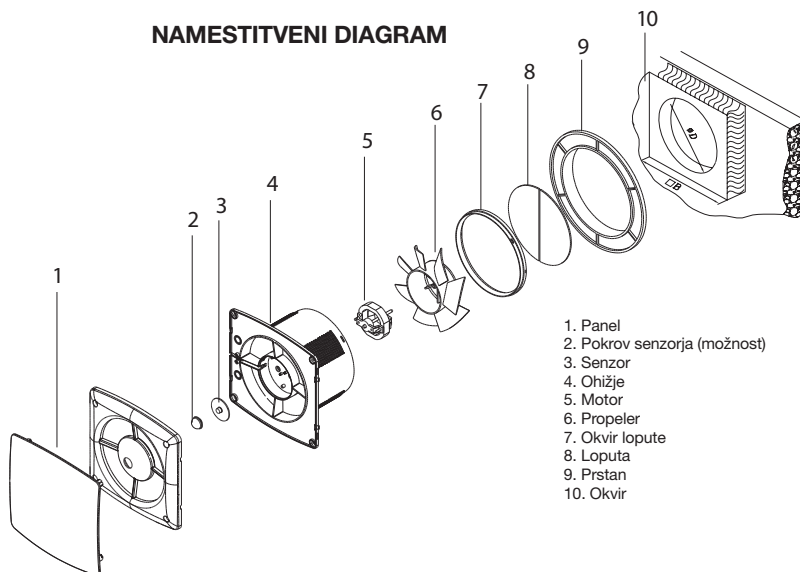

GARANCIJA NI UPORABNA V NASLEDNJIH PRIMERIH:

- Uporaba ali menjava delov drugih proizvajalcev
- Okvara, ki je povzročena z nepravilnim delovanjem, vzdrževanjem ali popravilom, višjo silo ipd.
- Z ne imetjem računa, pečata ali datuma



- Embalažo shranite izven dosega otrok in invalidnih oseb.
- Napravo je potrebno priključiti v skladu z nacionalnimi standardi.
- Naprave se ne dotikajte z vlažnimi oziroma mokrimi rokami!
- Naprave se ne dotikajte, kadar ste bos!
- Pred čiščenjem oziroma vzdrževanjem naprave izključite vtikač.
- V primeru okvare ali nepravilnega delovanja napravo izključite in v njo ne posegajte.
- Kadar naprave ne uporabljate jo izključite iz električnega napajana.
- Naprave naj brez nadzora ne uporabljajo otroci, invalidne osebe oziroma osebe z zmanjšanimi psihofizičnimi sposobnostmi.
- Otroci morajo biti vedno nadzorovani, da se ne igrajo z napravo.
- Naprave ne uporabljajte v bližini vnetljivih snovi oziroma njihovih hlapov (bencin, alkohol, insekticidi)
- Preprečite dotok dimnih plinov v prostor v primeru nameščenih naprav z odprto zgorevalno komoro.
- Ne predelujte naprave.
- Naprave ne izpostavljajte vremenskih vplivom (dež, sonce, itd).
- Redno pregledujte napravo. V primeru najdenih nepravilnosti prenehajte z uporabo naprave.
- V primeru padca naprave oziroma močnejšega udarca naj napravo pregleda strokovno usposobljena oseba.
- Prostor, kjer je ventilator nameščen mora zagotavljati zadostno količino nadomestnega zraka za učinkovito delovanje.



Naši izdelki so opremljeni z okolju in zdravju neškodljivimi komponentami in so izdelani tako, da jih lahko v njihovi zadnji življenjski fazi čim bolj enostavno razstavimo in recikliramo.





HR

Hvala Vam što ste odabrali naš proizvod. U slučaju bilo kakvog pitanja kontaktirajte naš servis ili lokalnog distributera.

SI

Zahvaljujemo se vam, da ste izbrali naš izdelek. V primeru vprašanj se obrnite na lokalnega distributerja, ki bo poskrbel za ustrezen odgovor.

SJEDIŠTE

Fero-Term d.o.o.

Gospodarska 17, 10255 D. Stupnik, HR
info@fero-term.hr

Fero-Term, Slovenia

Kajuhova 32t, 10000 Ljubljana, SLO
info@fero-term.si

SERVIS

Fero-Term d.o.o.

Gospodarska 17, 10255 D. Stupnik, HR
servis@fero-term.hr

Fero-Term d.o.o.

Stobrečka 5, Split
servis.dalmacija2@fero-term.hr

Fero-Term d.o.o.

Ulica 84. gardijske bojne HV Termiti 41, Zadar
servis.dalmacija@fero-term.hr
