

USISAVAČ

br. art. TJN501



Ⓜ Upute za upotrebu

Pažljivo pročitajte upute prije korištenja i pobrinite se da ste ih u potpunosti razumjeli

Sačuvajte ove upute!

Sadržaj

Sigurnosna upozorenja	2.
Upozorenje	3.
Upute za proizvod	3.
Tehnički podatci	3.
Popis sadržaja pakiranja	3.
Električni dijagram	4.
Glavni sastavni dijelovi	4.
Obavijest o korištenju	5.
Upute za rad	5.
Upute za rezervne dijelove	8.
Usisavanje prašine	8.
Usisavanje vode	9.
Održavanje	9.
Smjernice za otklanjanje uobičajenih pogrešaka	9.
Shematski prikaz proizvoda i popis rezervnih dijelova	10.

Pročitajte pažljivo upute za rad prije korištenja!

Priprema uređaja, rad i održavanje te opće sigurnosne upute navedeni su u uputama za rad. Svako ko se pridržava uputa za rad prilikom korištenja. Ako se ne pridržavate uputa, proizvođač neće biti odgovoran za moguće nezgode.

Sigurnosna upozorenja

- 1** Nemojte koristiti u prostorima u kojima se nalaze zapaljive tekućine, plinovi ili su moguće eksplozije; zaštitite od požara
- 2** Isključite prekidač i izvucite iz utikača prije čišćenja ili popravljanja kako biste izbjegli rizik od požara
- 3** Crijevo i tijelo mogu uzrokovati elektrostatičke sile, vodite računa o tome
- 4** Nemojte gaziti, povlačiti ili presavijati crijevo; kada je crijevo oštećeno, nemojte nastaviti s korištenjem; držite ga podalje od oštrih rubova
- 5** Pripazite da ne priključite kabel vratima; nemojte povlačiti kabel iz usisavača; zaštitite kabel
- 6** Zaštitite sebe prilikom korištenja; držite dijelove usisavača koji usisavaju ili su aktivni što dalje od svog tijela
- 7** Izbjegavajte uranjanje cijelog uređaja u vodu, nemojte dodirivati utikač mokrim rukama ili vlažnim ručnikom kako biste spriječili strujni udar
- 8** Napon mora odgovarati naponu napajanja; nemojte koristiti napon koje ne odgovara specificiranom naponu
- 9** Prije usisavanja vode, molimo, uklonite vrećicu za prašinu, filtere; koristite spužvasti filter

10 Očistite kada se u spremniku nalazi previše prašine**Upozorenje**

- 1** Nemojte dozvoliti nakupljanje stakla, čavala, željeza i drugih oštrih ostataka u crijevu jer će to oštetiti crijevo, vrećicu filtra itd.
- 2** Nemojte usisavati vruće, oštre, zapaljive i eksplozivne predmete, izbjegavajte rizik od požara i strujnog udara
- 3** Usisavanje dlaka, papira, cementa, vapna, praha, ljepljivih predmeta će lako blokirati usisavač, uzrokovati požar. Stoga se ne preporučuje usisavanje takvih predmeta
- 4** Nemojte nastaviti koristiti usisavač ako je ulaz zraka blokiran jer će to oštetiti usisavač
- 5** Ako čujete neuobičajen zvuk, zaustavite rad usisavačem i provjerite ga te očistite
- 6** Kako biste spriječili nesreće, nemojte dozvoliti da djeca koriste usisavač kao igračku
- 7** Kada je struja jaka koristite odvojenu prespojnu ploču čime ćete spriječiti požar
- 8** Izvucite utikač kada se uređaj ne koristi. Nemojte ga ostavljati samog dok radi
- 9** Nemojte držati usisavač ili kabel u blizini izvora topline; zaštitite od požara
- 10** Nemojte koristiti oštećeni kabel i utikač; ako su oštećeni, mora ih zamijeniti stručna osoba.

Upute za proizvod

Dizajn usisavač je predivnog izgleda, razumne konstrukcije, s više funkcija, integriranom vrećicom za prašinu, vodu, sustavom filtracije u tri stupnja. Profesionalno uklanja i najfiniju prašinu. Prednji upravljivi kotači, veliki stražnji kotači, jednostavno kretanje, i različite sapnice omogućuju korištenje na različitim mjestima. Učinkoviti motor s dvostrukim ventilatorom, jače usisavanje, duži vijek trajanja. Odličan za čišćenje hotela, tvornica i sličnih prostora.

Tehnički podaci

Nazivni napon	110-220 V ~
Nazivna frekvencija	50/60 Hz
Nazivna snaga	1600 W
Usisna snaga	≥ 18 kPa

Materijal spremnika	PP
Žapremina spremnika	30 l
Razina buke	< 78 dB

Sadržaj pakiranja

Naziv	Količina
Usisavač	1
Crijevo 2m	1
Crijevo za zračni alat, 2 m	1
Teleskopska cijev, Ø 32 mm	1
Četka za pod-(tepihe), Ø 32 mm	1
Mala poluokrugla čekica, Ø 32 mm	1
Mala mlaznica, Ø 32 mm	1

Naziv	Količina
Četka duga pravokutna, Ø 32 mm	1
Vrećice za prašinu	2
Spužvasti filter	1
Rebrasti filter	1
Adapter za električke priključke	1
Gumeni adapter	1
Upute za rad	1

Električni dijagram

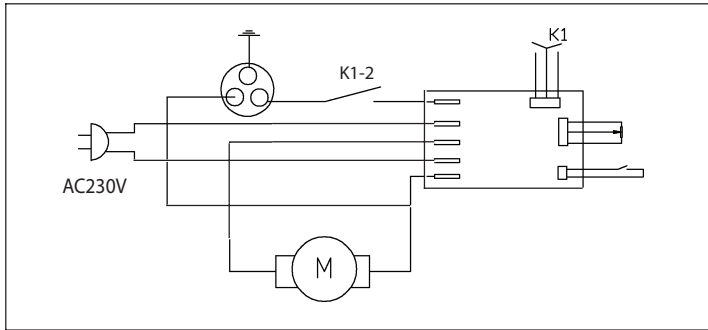

Glavni sastavni dijelovi

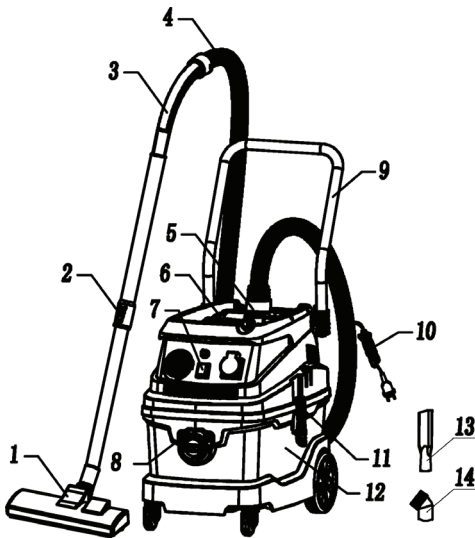

Br.	Naziv	Br.	Naziv
1.	Četka za pod-(tepihe)	8.	Prednji usis
2.	Teleskopska cijev	9.	Ručka za guranje
3.	Spoj za crijevo	10.	Kabel
4.	Crijevo	11.	Spojnice
5.	Gornji usis	12.	Spremnik
6.	Ručka	13.	Mala mlaznica
7.	Prekidač	14.	Mala poluokrugla čekica

Obavijest o korištenju

Usisavač uključuje konstrukciju za dvostruko usisavanje, uključujući prednji i gornji usis, i može se koristiti za različite funkcije.

Gornji usis usisavača (slika A)

Spojite spojnice crijeva s gornjim usisom, a na prednji otvor stavite kapicu

Kada usisavate vodu koristite prednji usis (slika B)

Spojite crijevo s prednjim usisom, a na gornji otvor stavite kapicu

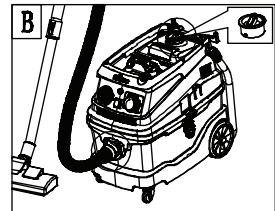
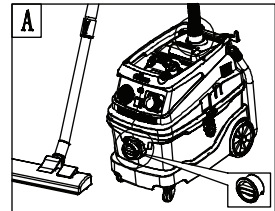

Upute za rad

1. Uključivanje i isključivanje (slika 1.)

- a) Uključivanje: nakon što ste upkopčali kabel u utikač, pritisnite prekidač u poziciju 1, otvorite usisavač
- b) Isključivanje: pritisnite prekidač u poziciju 0, zatvorite usisavač

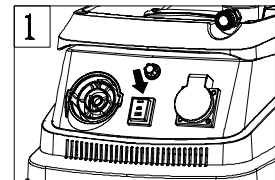

2. Spajanje crijeva na usisavač (slika 2.)

Umetanje: umetnite spoj crijeva u ulaz, i zatim okrenite u smjeru kazaljke na satu

Izvlačenje: držeći spojnicu crijeva, okrenite u smjeru suprotnom od smjera kazaljke na satu sve dok ga ne možete izvući

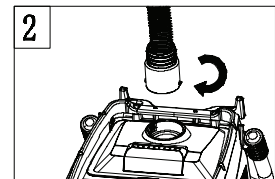

3. Spajanje ručke na produžnu cijev (slika 3.)

- a) Spojite jednu stranu crijeva na cijev i okrenite u smjeru kazaljke na satu kako biste stegnuli.

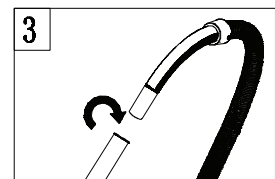

4. Spojite produžnu cijev na četku za pod (slika 4.)

- a) Spojite jednu stranu cijevi na četku za pod i okrećite u smjeru kazaljke na satu kako biste stegnuli.
- b) Rukama držite četku i okrećite u smjeru suprotnom od smjera kazaljke na satu sve dok ju ne možete izvući

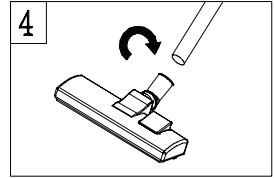
**5. Montiranje prednjeg kotača (slika 5.)**

- a) Odvojite glavu i spremnik od tijela usisavača (uključujući prednje upravljive kotače i stražnje kotače)
- a) Povucite spremnik usisavača prema dolje, umetnite dva prednja kotača na obje strane otvora

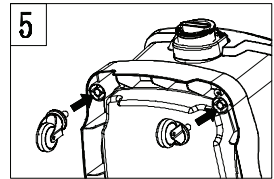
**6. Spremanje kabela za struju (slika 6.)**

- a) Na stražnjoj strani usisavača nalaze se nosači za kabel; kada ne koristite uređaj, neka kabel bude na nosačima
- a) Kada koristite uređaj, skinite kabel s nosača

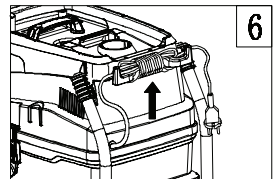
**7. Spremanje dodatne opreme (slika 7.)**

- a) Otvori za spremanje nalaze se na 2 strane uređaja; u njih se može umetnuti dodatna oprema

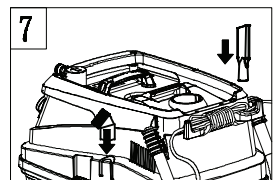
**8. Funkcija puhanja (slika 8.)**

- a) Umetnite crijevo u dio za puhanje
- a) Koristite crijevo za propuhivanje prostora

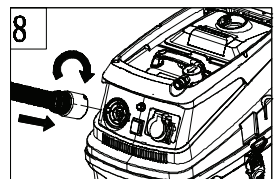
**9. Prozračivanje filtra (slika 9.)**

- a) Kada je snaga usisa mala, koristite glavu crijeva, pritisnite tipku
- a) Ponovite pritisakanje tri do pet puta; usisavanje će se pojačati

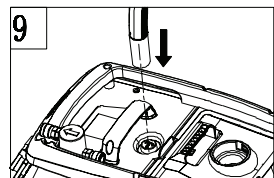

10. Sklapanje vrećice za prašinu (slika 10.)

- a) Skinite prozirni poklopac
- b) Montirajte vrećicu za prašinu na poklopac i pričvrstite na uređaj

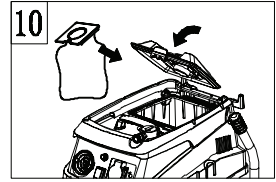

11. Zamjena vrećice za prašinu (slika 11.)

- a) Skinite prozirni poklopac zajedno s vrećicom za prašinu
- b) Upotrijebite novu vrećicu za prašinu umjesto stare

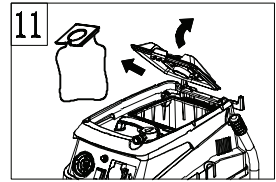

12. Odvajanje poklopca od spremnika (slika 12.)

- a) Otvorite spojnice s obje strane
- b) Držite ručku i izvadite poklopac

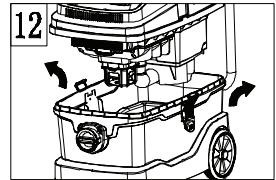

13. Zamjena filtra (slika 13.)

- a) Izvadite poklopac; izvadite prljavi filter koji se nalazi na dnu
- b) Upotrijebite novi filter umjesto starog i sklopite

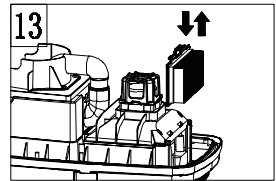

14. Čišćenje filtra (slika 14.)

- a) Izvadite filter i očistite ga vodom
- b) Nakon čišćenja osušite filter i vratite na mjesto

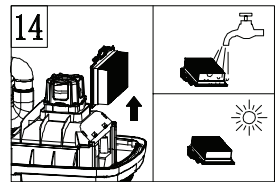

15. Čišćenje spojeva (slika 15.)

- a) Skinite spojnice s poklopca i očistite ih vodom
- b) Montirajte spojnice i održavajte ih čistima

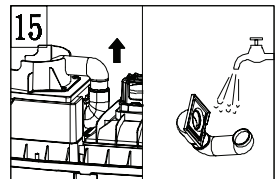

16. Dodavanje vode (slika 16.)

- a) Skinite poklopac s tijela usisavača i utočite vodu u spremnik
- b) Molimo, vodite računa o razini vode; nemojte dodavati previše vode

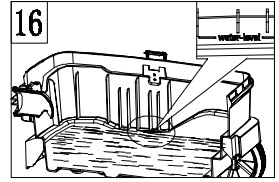
**17. Sinkroniziran rad s alatom na zrak (slika 17.)**

- a) Spojite crijevo usisavača s otvorom za usisavanje prašine alata na zrak
- b) Priključite nastavka zračnog na ventil za zrak na usisavaču, a s druge strane spojite priključak ventila za zrak s kompresorom zraka.
- c) Prekidač se pomiče u položaj '=' za stanje mirovanja. Uključite električni alat i zatim će usisavač započeti s radom.

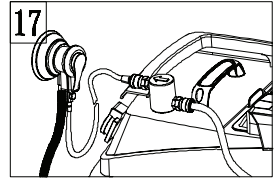
**Upute za rezervne dijelove****Četka za pod**

Koristite za čišćenje tepiha, drvenih podova, podova od pločica i slično

Velika mlaznica

Koristite za čišćenje uglova zidova i slično

Velika okrugla četka

Koristite za čišćenje uglova kauča, namještaja, okvira slika i slično

Usisavanje prašine (slika 20). – (slika 21.)

- a) Demontirajte stražnji poklopac s vrećicom za prašinu na usisavaču
- b) Uklonite protuklizni podmetač ispod vrećice za prašinu, očistite prašinu
- c) Pričvrstite protuklizni podmetač na vrećicu za prašinu i vratite na mjesto.

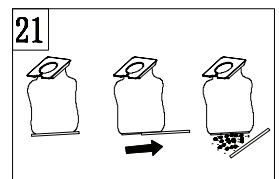
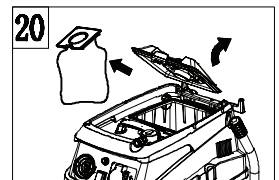

Usisavanje vode (slika 22.)

- a) Približite usisavač odvodu, demontirajte glavu
- a) Nakrenite usisavač, izlijte prljavu vodu
- a) Očistite usisavač čistom vodom, vratite glavu na mjesto

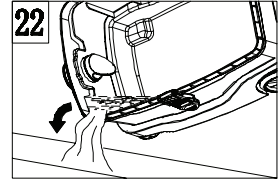

Održavanje

- Kako biste produžili životni vijek uređaja, najbolje je koristiti uređaj u trajanju do 20 minuta za svako korištenje.
- Kako biste produžili životni vijek uređaja, očistite filter, vrećicu za prašinu i tijelo usisavača nakon korištenja.
- Nakon korištenja ispraznite prljavu vodu kako biste spriječili hrđanje uređaja.
- Površinu usisavača očistite suhom krpom kako voda ne bi ušla u usisavač, jer to može uzrokovati kratki spoj usisavača ili čak može pregorjeti.

Smjernice za otklanjanje uobičajenih pogrešaka

Pogreška	Mogući razlog	Rješenje problema
Kvar motora	<ol style="list-style-type: none"> 1. Provjerite je li utikač pravilno ožičen 2. Provjerite ima li struje u utičnici 3. Provjerite je li prekidač uključen 	<ol style="list-style-type: none"> 1. Ponovo umetnite utikač u utičnicu 2. Uvjerite se da ima struje u utičnici 3. Uključite prekidač
Opadanje snage usisa	<ol style="list-style-type: none"> 1. Provjerite jesu li blokirani četka, crijevo i teleskopska cijev 2. Provjerite je li vrećica za prašinu puna prašine 3. Provjerite je li blokiran filter 	<ol style="list-style-type: none"> 1. Očistite uzrok blokiranja 2. Očistite vrećicu za prašinu 3. Očistite filter
Izlaz vrućeg zraka	<ol style="list-style-type: none"> 1. Provjerite je li usis normalan 2. Provjerite jeste li koristili usisavač duže od 20 min 	<ol style="list-style-type: none"> 1. Vrući zrak na usisavaču uzrokuje zagrijavanje motora. To je normalno; molimo vas da nastavite s korištenjem 2. Molimo isključite usisavač na 20 minuta, da odmori prije ponovnog korištenja

Shematski prikaz proizvoda i popis rezervnih dijelova

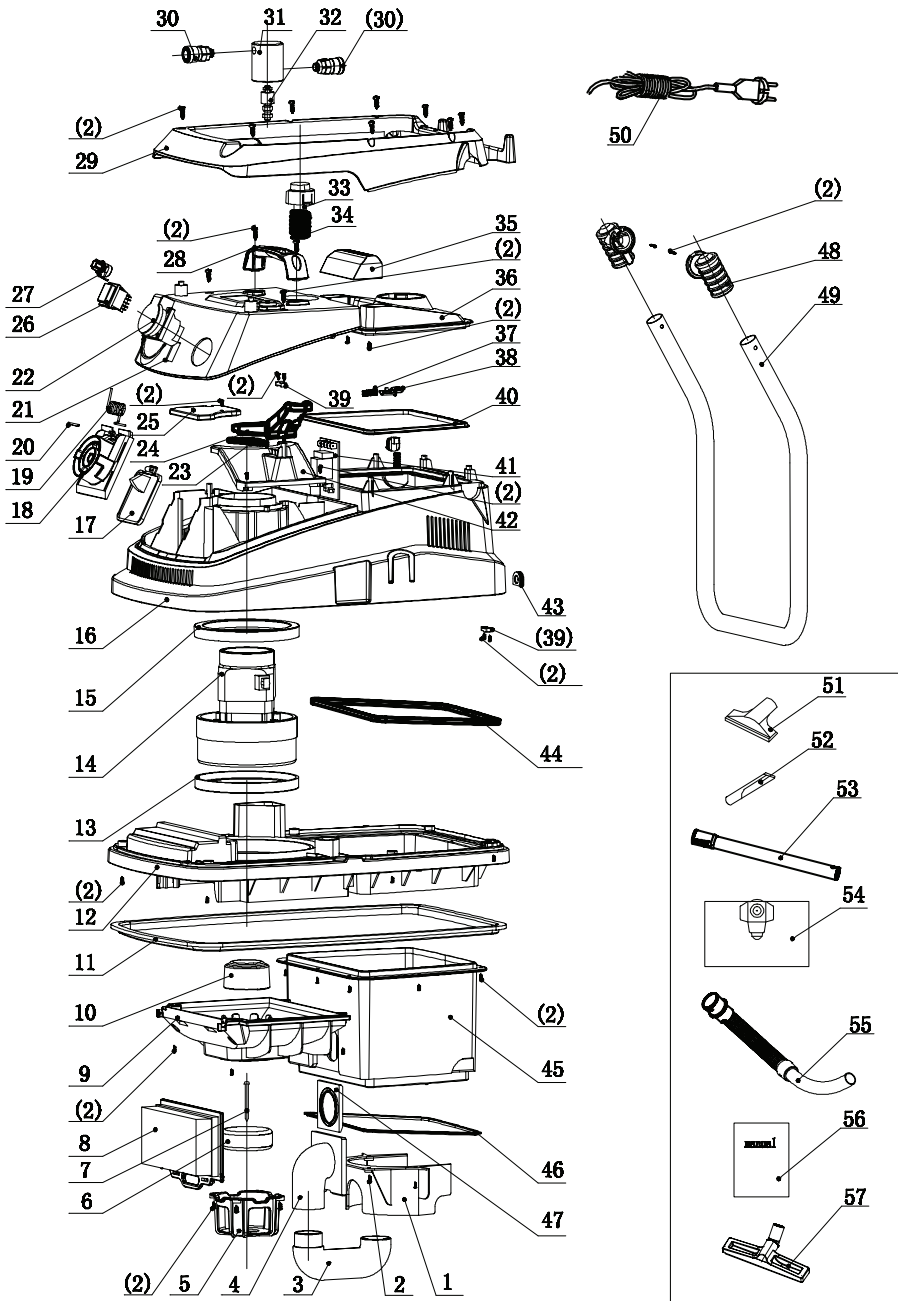

Broj	Naziv	Kom.	Broj	Naziv	Kom.
1.	Branik za vodu	1	30.	Spoj za alat na zrak	1
2.	Vijak ST4x16	1	31.	Sjedište ventila za zrak	1
3.	Savijena cijev	1	32.	Sklopka za razinu tekućine	1
4.	Spojna kolona	1	33.	Čišćenje filtra, tipka	1
5.	Držać plutajuće kuglice	1	34.	Čišćenje filtra, opruga	1
6.	Plutajuća kuglica	1	35.	Ručka stražnjeg poklopca	1
7.	Vijak ST4x70	1	36.	Stražnji poklopac	1
8.	Pločasti filter	1	37.	Opruga za brtveni prsten	1
9.	Nosač pločastog filtra	1	38.	Fiksna osovinica za brtveni prsten	1
10.	Sigurnosni ventil	1	39.	Poluga za uglavljivanje	1
11.	Brtveni prsten donjeg poklopca	1	40.	Brtveni prsten stražnjeg poklopca	1
12.	Donji poklopac	1	41.	Sklopovska pločica	1
13.	Gornji brtveni prsten motora	1	42.	Gornji poklopac motora	1
14.	Motor A30-1	1	43.	Zapirač strujnog kabela	1
15.	Donji brtveni prsten motora	1	44.	Brtveni prsten srednjeg poklopca	1
16.	Srednji poklopac	1	45.	Unutarnji spremnik	1
17.	Zaklopnica na izlazu	1	46.	Brtveni prsten unutarnjeg spremnika	1
18.	Baza izlaza zraka	1	47.	Brtveni prsten spojne kolone	1
19.	Opruga baze izlaza zraka	1	48.	Nosač ručke za guranje	1
20.	Fiksna osovinica baze izlaza zraka	1	49.	Ručka za guranje	1
21.	Prednji poklopac	1	50.	Strujni kabel 3 x 1.5 mm ² , 4.5 m	1
22.	Sinkronizator	1	51.	Mala četkica u obliku slova T, Ø 32	1
23.	Brtveni prsten za čišćenje filtra	1	52.	Mala mlaznica Ø 32	1
24.	Poklopac za čišćenje filtra	1	53.	Metalna teleskopska cijev	1
25.	Poklopac dovoda zraka	1	54.	Vrećica za prašinu	1
26.	Sklopka (3P)	1	55.	Sklop crijeva Ø 32, 2 m	1
27.	Regulator brzine	1	56.	Upute za uporabu	1
28.	Ručka	1	57.	Četkica za pod (tepihe) Ø 32	1
29.	Gornji poklopac	1			

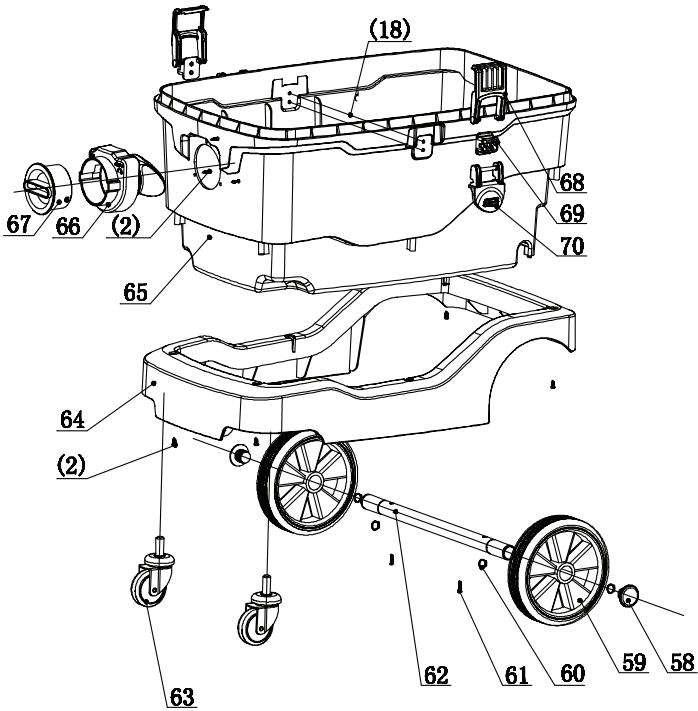

Broj	Naziv	Kom.	Broj	Naziv	Kom.
58.	Zapirač čelične cijevi	2	65.	Vanjski spremnik	1
59.	Stražnji kotač	2	66.	Baza ulaza zraka	1
60.	Prsten Ø 19	2	67.	Poklopac ulaza zraka	1
61.	Vijak ST5x40	1	68.	Plastična reza	2
62.	Šipka stražnjeg kotača	1	69.	Baza plastične reze	2
63.	Metalni prednji kotač Ø 50	2	70.	Spoj plastične reze	2
64.	Baza	1	36.	Stražnji poklopac	1

JAMSTVENI LIST

PODACI O KUPCU: _____ PEČAT I POTPIS TRGOVCA: _____
IME I PREZIME: _____
ADRESA I TEL.: _____

- | | |
|---|-------|
| 1. Je li prilikom prodaje proizvod ispravno sastavljen i pripremljen za uporabu? | DA NE |
| 2. Je li trgovac upoznao kupca o pravilnoj uporabi i održavanju proizvoda? | DA NE |
| 3. Je li trgovac kupca upoznao s uvjetima jamstva glede eventualnih reklamacija? | DA NE |
| 4. Hoće li proizvod biti korišten u profesionalnoj upotrebi (šumarstvo, komunalno, itd.)? | DA NE |

Würth-Hrvatska d.o.o., F. Lučića 32, 10090 Zagreb (u daljnjem tekstu: PRODAVATELJ) odobrava za proizvode koje prodaje i distribuira jamstvo u trajanju od 36 mjeseca pod sljedećim uvjetima:

1. Prodavatelj jamči da je stanje proizvoda glede materijala ili izrade istog bez greške.
2. Proizvod će ispravno funkcionirati ako se koristi u svrhu za koju je svojom konstrukcijom namijenjen, prema uputama za uporabu s uputama o sigurnosti na radu čiju dosljednu primjenu kupac ovjerava svojim potpisom na jamstvenom listu.
3. **OVAJ PROIZVOD JE NAMJENJEN ZA KORIŠTENJE U PROFESIONALNE SVRHE.** Za navedeni proizvod je u jamstvenom roku osigurano servisno održavanje i potrebni zamjenski dijelovi u ovlaštenoj servisnoj radionici. Prodavatelj se obvezuje osigurati popravke, održavanje i dijelove u periodu od najmanje 7 godina od datuma kupnje proizvoda.
4. Za vrijeme jamstvenog roka prodavatelj se obvezuje putem ovlaštene servisne radionice ukloniti korisniku sve moguće kvarove za koje se ustanovi da su nastali greškom pri proizvodnji ili greškom u materijalu, što potvrđuje ovlaštena servisna radionica, a odluku donosi ovlaštena osoba u servisnoj radionici ili tehnička služba prodavatelja na osnovi reklamiranih dijelova i preispitivanja materijala. Takvi će kvarovi biti otklonjeni, a oštećeni dijelovi biti zamijenjeni kupcu besplatno.
5. Ukoliko popravak proizvoda u jamstvenom roku traje dulje od 15 dana, računajući od dana prijave kvara i dostave proizvoda servisnoj radionici, jamstveni rok se produljuje za onoliko dana koliko je trajao popravak. Kad se popravak ne izvrši u roku 45 dana, prodavatelj će, na zahtjev kupca, proizvod zamijeniti novim ispravnim proizvodom.
6. Troškove popravka za odobreno jamstvo, kao i zamjenu eventualno oštećenih dijelova, snosi prodavatelj.
7. Artikel mora biti očišćen i pravilno zapakiran sa svom potrebnom dokumentacijom pri slanju u servis.

JAMSTVO SE NE ODNOSI NA:

1. Dijelove koji se mogu istrošiti i prije isteka jamstvenog roka, jer se i pri pravilnoj i predviđenoj upotrebi troše tj. habaju (lanci, vodilice, lančanici, glave s flaksom, pile i noževi, kosilica i sl.).
2. Troškove za propisano redovno održavanje proizvoda tijekom jamstvenog roka (zamjena ili čišćenje filtra, membrana, brtvi, rasplinjača, svjećica remena i sl.).

Troškove za navedene stavke snosi vlasnik tj. korisnik proizvoda.

JAMSTVO SE NE ODOBRAVA U SLUČAJU:

1. Kvarova, lomova i oštećenja nastalih zbog neznanja, nestručnog rukovanja, nepravilne i nenamjenske uporabe i nepravilnog održavanja.
2. Rastavljanja ili popravljanja proizvoda tijekom jamstvenog roka od strane pojedinaca i servisnih radionica koje za navedene radnje nije ovlastio prodavatelj ili centralna servisna radionica, čime odmah prestaju obveze prodavatelja navedene u jamstvenoj izjavi.
3. Ugradnje dijelova koji nisu originalni ili nisu predviđeni za uporabu za navedeni stroj, upotreba nepropisane mješavine ulja i benzina tj. neodgovarajućeg goriva ili ulja za pogon i podmazivanje stroja.
4. Nepotpuno ili neispravno ispunjenog jamstvenog lista.

OVLAŠTENI SERVISNI CENTAR:

Würth-Hrvatska d.o.o., F. Lučića 32, 10090 Zagreb, tel: 0800 2000 15;

MODEL: _____ SERIJSKI BROJ: _____
DATUM PRODAJE: _____ DATUM ISTEKA JAMSTVA: _____

Ovim potpisom potvrđujem da sam upoznat s pravima jamstva i odgovornostima uvoznika:

Jamstveni list nije pravovaljan bez priloženog računa!

Würth-Hrvatska d.o.o.
Franje Lučića 32
10090 Zagreb
Besplatni telefon: 0800 2000 15
www.wuerth.com.hr
wuerth@wuerth.com.hr

© Würth-Hrvatska d.o.o. Zagreb
Tiskano u Republici Hrvatskoj
Sva prava pridržana.
Odgovorom za sadržaj:
Milorad Lončar, VRD Trade
Redakcija:
Tomislav Ban, VGS

W - C75 - TB - TJN501 - 1' - 09/2018

Zadržavamo pravo na izmjenu kada ona, po našem mišljenju, služi poboljšanju kvalitete, i to bez prethodne najave ili obavijesti. Slike mogu biti samo simbolične te mogu odstupati od isporučene robe. Zadržavamo pravo na pogreške, dok za tiskarske pogreške ne preuzimamo odgovornost. Na snazi su naši opći uvjeti poslovanja.

Naziv, model:	Usisavač
Serijski broj:	
Naziv i adresa kupca:	
Broj kupca:	
Datum kupnje:	
Broj računa:	